

I

ATTENZIONE: LA SICUREZZA DELL'APPARECCHIO È GARANTITA SOLO CON L'USO APPROPRIATO DELLE SEGUENTI ISTRUZIONI. CONSERVARLE CON CURA.

### AVVERTENZE

Per la pulizia dei vetri si raccomanda di non usare mai abrasivi o solventi.

Prima di eseguire qualsiasi tipo di operazione togliere la tensione in rete.

Fare attenzione a non superare il Max di watt indicati per l'apparecchio.

L'apparecchio non può essere usato in ambienti umidi o all'esterno.

Mai coprire l'apparecchio durante il funzionamento.

L'apparecchio deve essere equipaggiato con lampade autoprotette che non necessitano di schermo di protezione.

Se il cavo flessibile esterno di questo apparecchio viene danneggiato, deve essere sostituito dal costruttore o dal suo servizio di assistenza, o da personale qualificato equivalente, al fine di evitare pericoli.

Potenza massima della lampada 10x 20W 12V  
+ 5x 20W 12V

Attacco lampada G4

Tipo lampada QT-9 

Apparecchio classe I

Adatto al montaggio su superfici normalmente infiammabili



Classe di protezione IP20



GB

ATTENTION: THE SAFETY OF THE APPLIANCE IS GUARANTEED ONLY IF IT IS PROPERLY USED, ACCORDING TO THE FOLLOWING INSTRUCTIONS, WHICH ARE TO BE KEPT.

### WARNING

For cleaning the glass do not use any abrasive or solvent materials.

Always disconnect the power supply before installing or performing any maintenance operations.

Make attention of not exceeding the maximum watt indicated on the appliance.

The appliance may not be used in humid or external environments.

Never cover the appliance while in function.

The symbol means the use of self-protection lamps which don't need of any protection screen.

If the external flexible cable or cord of this luminaire is damaged, it shall be exclusively replaced by the manufacturer or his service agent or a similar qualified person in order to avoid a hazard.

Capacity of bulb 10x 20W 12V  
+ 5x 20W 12V

Type of lampholder G4

Type of bulb QT-9 

Appliance in class I

Adaptable for mounting onto surfaces normally inflammable



Protection class IP20



D

ACHTUNG: DIE SICHERHEIT DIESER BELEUCHTUNGSKÖRPERS WIRD NUR DURCH DIE KORREKTE ANWENDUNG DER NACHSTEHENDEN ANWEISUNGEN GEWÄHRLEISTET. DIESE ÜSSEN DAHER SORGFÄLTIG AUFBEWAHRT WERDEN!

### WICHTIGE HINWEISE

Zur Reinigung der Gläser dürfen keine Scheuer- bzw. Lösungsmittel verwendet werden.

Bevor irgendwelche Arbeitsgänge ausgeführt werden, muß die Stromversorgung unterbrochen werden.

Achten Sie darauf, daß die auf dem Beleuchtungskörper angegebene maximale Wattzahl nicht überschritten wird.

Der Beleuchtungskörper darf nicht in feuchten Räumen bzw. im Freien eingesetzt werden.

Das Gerät eignet sich für die Montage auf normal entflammaren Oberflächen

Den Beleuchtungskörper während dem Betrieb nicht abdecken.

Die Geräte dürfen ausschließlich nur mit selbstschützenden Leuchtmitteln benutzt werden, die keine

Wenn das äußere, flexible Kabel beschädigt sein sollte, darf es nur durch den Lieferanten, durch den Kundenservice oder von Fachleuten ausgetauscht werden, um Schäden und Gefahren zu vermeiden

Leistung der Gluebirne 10x 20W 12V  
+ 5x 20W 12V

Anschluss G4

Typ der Gluebirne QT-9 

Gerät der Klasse I

Schutzklasse IP20



RU

ВНИМАНИЕ: БЕЗОПАСНОСТЬ ОСВЕТИТЕЛЬНОГО ПРИБОРА ГАРАНТИРОВАНА ТОЛЬКО ПРИ УСЛОВИИ ЕГО ЭКСПЛУАТАЦИИ В СООТВЕТСТВИИ С ПРИВЕДЕННЫМИ НИЖЕ ИНСТРУКЦИЯМИ, КОТОРЫЕ НЕОБХОДИМО СОХРАНИТЬ.

### ВНИМАНИЕ:

For cleaning the glass do not use any abrasive or solvent materials.

Перед выполнением любой операции с осветительным прибором отключить напряжение в сети.

Не превышать максимально допустимую мощность, указанную для данного осветительного прибора.

Осветительный прибор не может быть использован во влажных помещениях или на улице.

пригодный для установки на возгораемых поверхностях

Никогда не накрывать осветительный прибор в рабочем режиме.

Рекомендуется снабжать осветительный прибор самозащищёнными лампами,

Для того чтобы избежать опасностей в случае повреждения наружного гибкого кабеля, этот элемент должен заменить только строитель, или послепродажное обслуживание – или квалифицированный персонал

Максимальная мощность лампочки 10x 20W 12V  
+ 5x 20W 12V

Тип цоколя лампочки G4

Тип лампочки QT-9 

Осветительный прибор КЛАССА I

Класс защиты IP20



F

ATTENTION: LA SECURITE DE CET APPAREIL N'EST GARANTIE QUE SI L'ON RESPECTE LES INSTRUCTIONS SUIVANTES. IL EST, PAR CONSEQUENT, INDISPENSABLE DE LES CONSERVER SOIGNEUSEMENT.

### AVERTISSEMENTS

Ne jamais utiliser des abrasifs ou des solvants pour le nettoyage des parties en verre.

Avant d'effectuer toute opération, débrancher la tension de réseau.

Veiller à ne pas dépasser la limite maximale des watts indiquée sur l'appareil.

Cet appareil ne peut pas être utilisé dans des pièces humides ni à l'extérieur.

Appareil apte au montage sur surfaces normalement inflammables

Ne jamais couvrir l'appareil pendant son fonctionnement.

L'appareil doit être équipé avec ampoules masquées. écran de protection non nécessaire

Si vient endommager le cable électrique flexible, il doit être remplacé par le constructeur ou par des techniciens qualifiés et compétents pour éviter tout danger

Puissance ampoule 10x 20W 12V  
+ 5x 20W 12V

Culot G4

Type ampoule QT-9 

Appareil de classe I

Classe de protection IP20



P

ATENÇÃO: A SEGURANÇA DO APARELHO É GARANTIDA SOMENTE SE FOREM RESPEITADAS AS INSTRUÇÕES. PORTANTO, É NECESSÁRIO CONSERVÁ-LAS.

### ADVERTÊNCIAS

For cleaning the glass do not use any abrasive or solvent materials.

Antes de fazer qualquer tipo de operação, desligar a corrente eléctrica da rede.

Prestar atenção para não superar o número de watts indicados para o aparelho.

O aparelho não pode ser utilizado em ambientes húmidos ou no exterior.

Apropriado para ser montado em superfícies normalmente inflamáveis.

Nunca cobrir o aparelho durante o funcionamento.

Este símbolo significa o uso de lâmpadas protegidas, as quais não necessitam protecção adicional

Se os cabos eléctricos externos ou cabos de sustentação estiverem danificados, devem ser trocados exclusivamente pelo fabricante, assistente técnico ou por profissional qualificado com objetivo de evitar danos maiores

Potência máxima da lâmpada 10x 20W 12V  
+ 5x 20W 12V

Tipo de suporte da lâmpada G4

Tipo de lâmpada QT-9 

Aparelho de CLASSE I

Classe de protecção IP20



E

ATENCIÓN: LA SEGURIDAD DEL APARATO ESTÁ GARANTIZADA SÓLO POR UN USO ADECUADO DE LAS SIGUIENTES INSTRUCCIONES; POR CONSIGUIENTE, ES PRECISO CONSERVARLAS.

### ADVERTENCIAS

For cleaning the glass do not use any abrasive or solvent materials.

Antes de llevar a cabo cualquier tipo de operación, desconectar la tensión de la red.

Prestar atención a no superar el máximo de los vatios indicados en el aparato.

El aparato no podrá utilizarse en ambientes húmedos ni en exteriores.

Aparato adecuado para el montaje en superficies normalmente inflamables

No cubrir jamás el aparato durante el funcionamiento.

La lampara tiene que ser equipada con bombillas autoprotégidas que no necesitan de escudo de

En caso de que el cable exterior flexible se dane, debe ser cambiado por el fabricante o su servicio de asistencia o personas cualificadas a fin de evitar peligros

Potencia máxima de la bombilla 10x 20W 12V  
+ 5x 20W 12V

Casquillo de la bombilla G4

Tipo de bombilla QT-9 

Aparato CLASE I

Clase de protección IP20



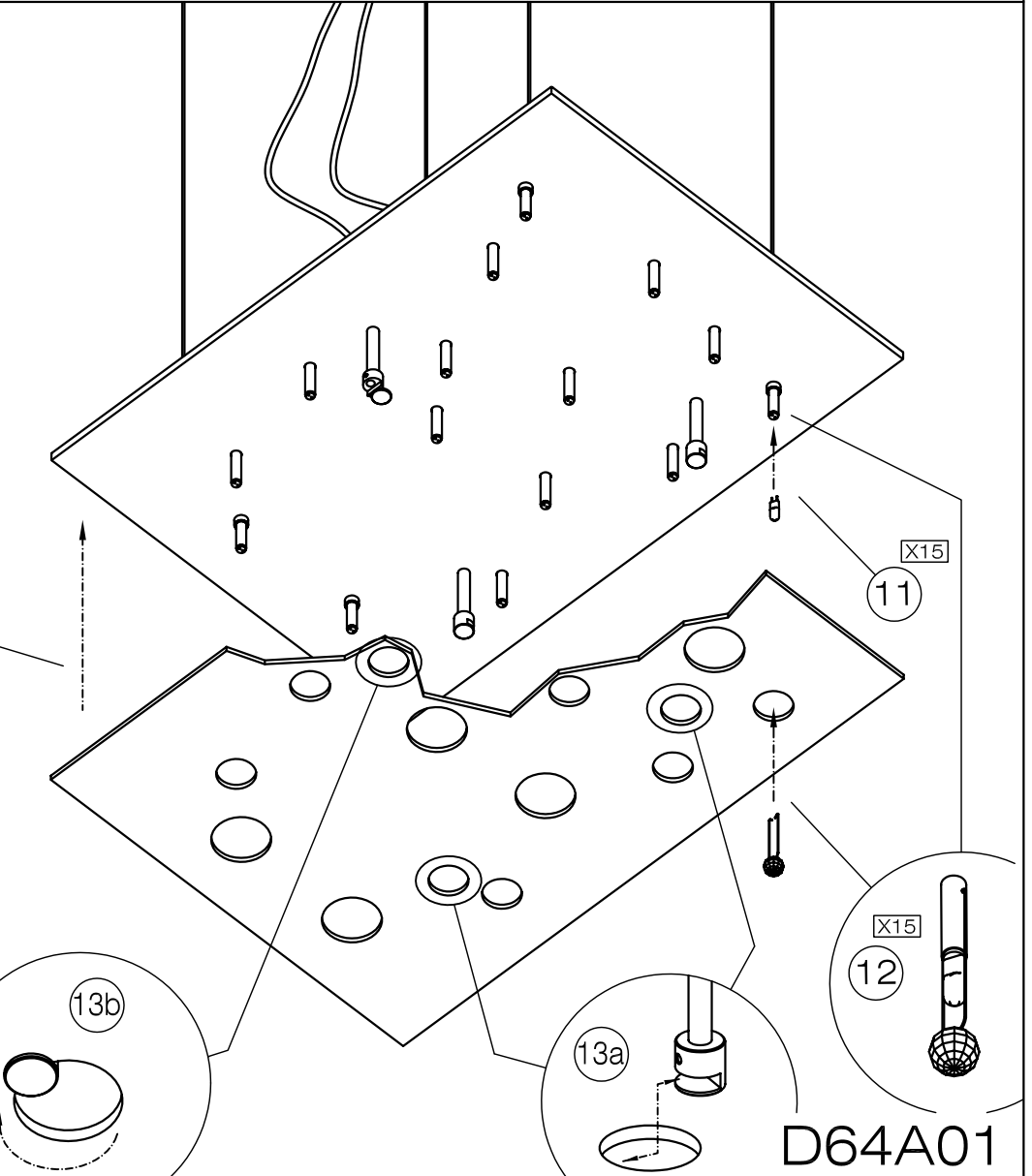
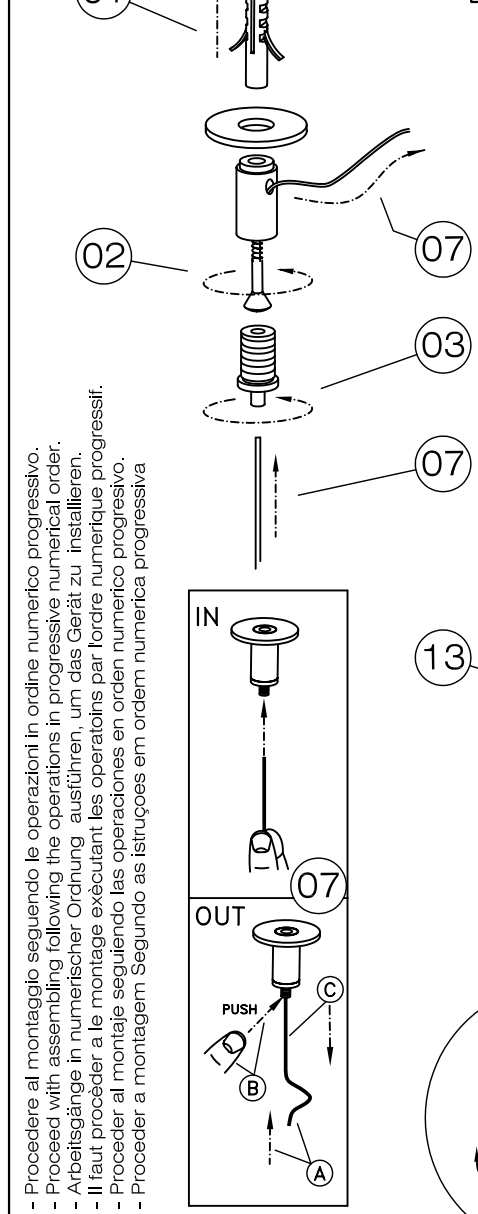
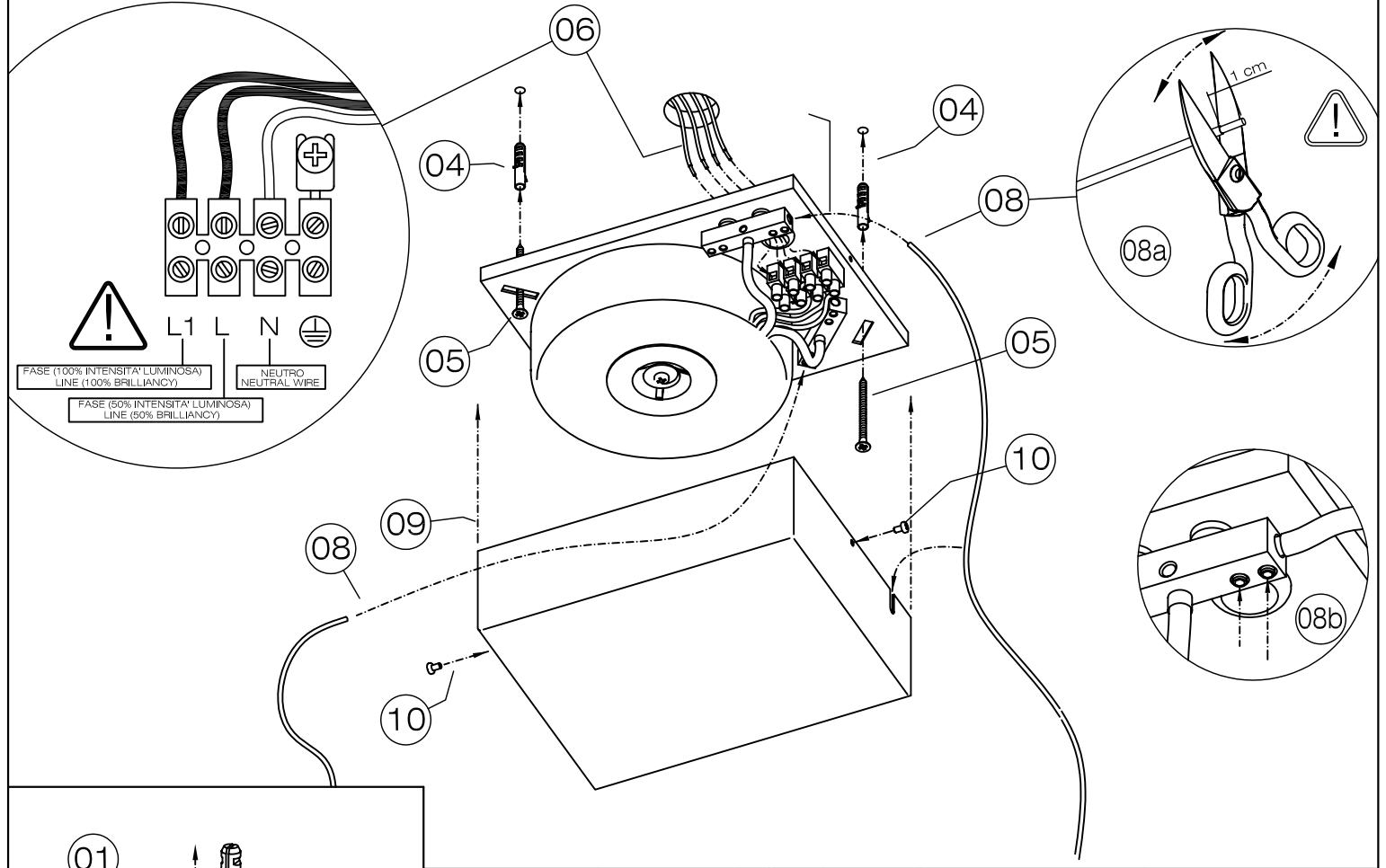

- Procedere al montaggio seguendo le operazioni in ordine numerico progressivo.
- Proceed with assembling following the operations in progressive numerical order.
- Arbeitsgänge in numerischer Ordnung ausführen, um das Gerät zu installieren.
- Il faut procéder à le montage exécutant les opérations par l'ordre numérique progressif.
- Proceder al montaje siguiendo las operaciones en orden numerico progresivo.
- Proceder a montagem seguindo as instruções em ordem numerica progressiva

D64A01



# DOPPIA INTENSITA' LUMINOSA' DOUBLE BRILLIANCY

